

MODULE PRO FD

- kapacitet till foderanläggningen

Större
pålitlighet.

Längre
livslängd.

Snyggare
fodercentral.

FD6256,25 m / 16,9 m³**FD750**7,5 m / 20 m³**FD1000**10 m / 27 m³**FEEDLINE** e-Pro

AUTOMATISKA UTFODRINGSSYSTEM.

Module Pro FD -påfyllningsbord

Nya Module Pro modellerna omfattar storleksklasserna 17-27 kubik. Borden är från 6,25 till 10 meter långa. Module Pro är enklare än sin föregångare och har därigenom längre livslängd.

Module Pro FD har bottenstransportör med galvaniserad rullkedja som är skyddad i en sluten kedjekanal. Till rullkedjans goda egenskaper hör också att den kan reverseras utan begräsningar varför bordet när som helst kan fyllas till 100 %. Bottenstransportörens medbringare rör sig på glidplastlister, som tillverkats av återvunnen plast. Nya påfyllningsbordets bottenstransportör har utvecklats med två kedjor i stället för fyra som tidigare. Genom lösningen med två kedjor försäkras vi oss om att kedjan belastas jämnt och funktionen är pålitligare.

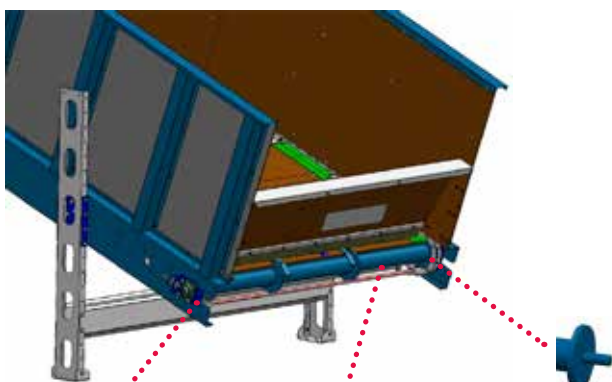
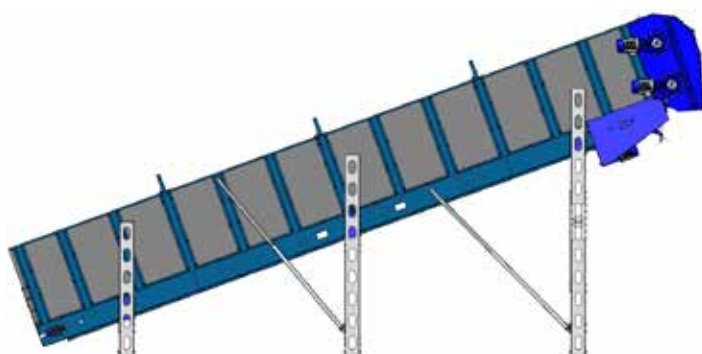
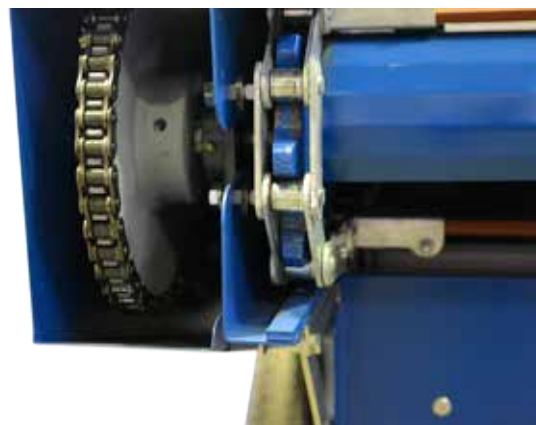

Självcentrerande lager

Fritt roterande axel

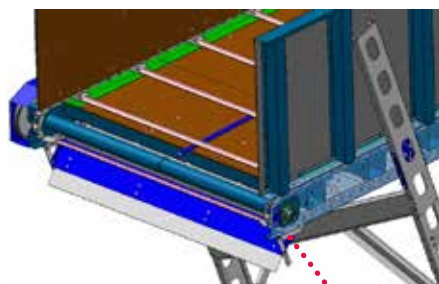

Självremsande drivhjul

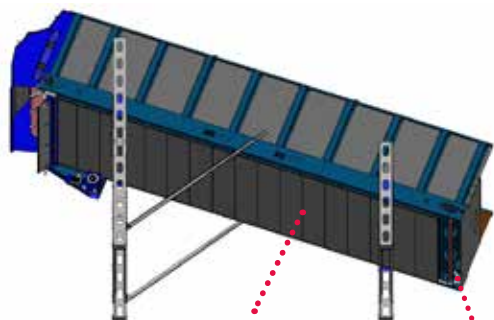

Sluten botten

Vätskedrenering

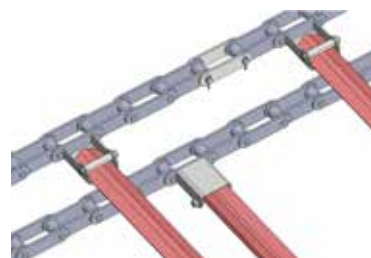

Rullkedja

Tack vare påfyllningsbordets slutna bottenkonstruktion är det lättare att hålla foderköket rent då vatten och pressvätska kan styras kontrollerat till en plats i foderköket.

Pellon Silage Ripper -rivare

Rivare med Y-knivar fungerar bäst vid dosering av silofoder och till exempel komponenter i tilläggsfoder liksom vid användning av bondböror.

Silage Rippern fungerar mycket bra med majsfoder och andra komponenter med strållängd under 200 mm.

Pellon G-Pro 2 styrsystemet förbättrar doseringsjämnheten i rivaren genom att justera hastigheten för botten-transportören i påfyllningsbordet enligt belastningen på rivaren.

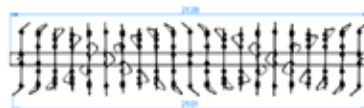
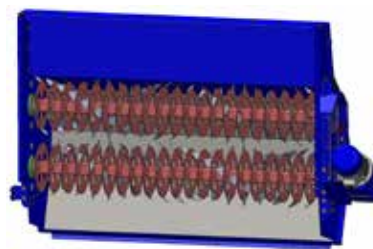

Pellon Twin Ripper HD -rivare

Twin Ripper HD är vår bästa rivare för de flesta ändamål.

Den stora trumman och rivaren med Y-knivar fungerar effektivt med alla silofoder och även med halverade balar.

Rivartrummorna har egna frekvensstyrda motorer med direktdrift.

Pellon G-Pro2 styrningen justerar rivarens utportionering genom att ändra bottentransportörens hastighet i påfyllningsbordet efter belastningen på de båda trummorna.

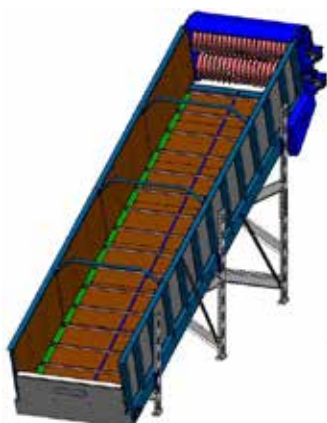
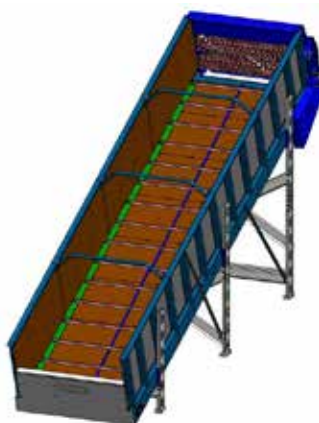
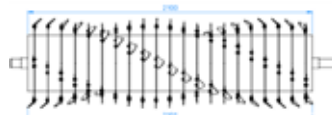
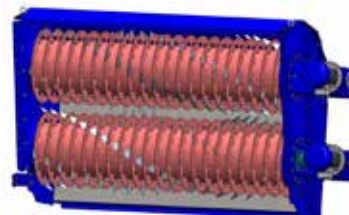

Silage Ripper

Twin Ripper

TEKNISKA DATA

	Pellon Module Pro FD		
Styrning	Pellon G-Pro2		
Volym	16,9 m ³	20 m ³	27 m ³
Längd	6250 mm	7500 mm	10000 mm
Bredd / Lastning	2830 / 2135 mm		
	Silage Ripper	Twin Ripper	
Effekt	4 kW	4 kW + 4 kW	
Antal knivar	168 st	168 st	
Trummans diameter	425 mm	650 mm	

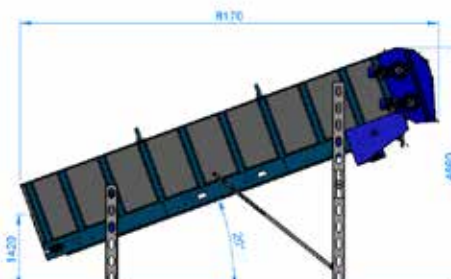
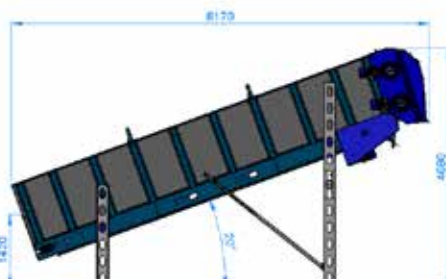
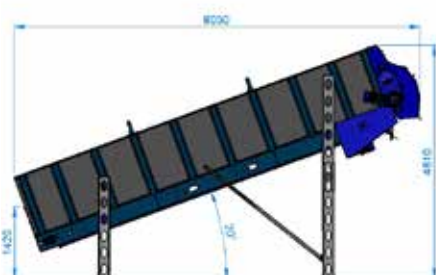



Försäljning i Finland:

Nyland, Salo, Päijänne-Tavastland, Södra Karelen och Åland:

Tom Westerlund

t. 0500-714 642

tom.westerlund@pellon.fi

Västkusten:

Göran Nygård

t. 0500-265 946

goran.nygard@pellon.fi

Du hittar oss 24/7 på internet, i vår webbutik, på youtube, facebook och instagram.



www.pellon.fi/se



webshop.pellon.fi



Försäljning i Sverige:

YDRE-GRINDEN AB

Rydsnäs, 570 60 Österbymo

Tel: +46(0) 381-502 50

info@ydre-grinden.se

www.ydre-grinden.se

Försäljning i Norge:

G.K. RØE AS

Landvegen 143, 6680 Halså

Tel: +47 9578 1234

post@gkroe.no

www.gkroe.no

ENGER AGRISERVICE AS

Bjømstadveien 21, 1866 Båstad

Tel: +47 97 50 20 53

post@eas.as

www.eas.as